

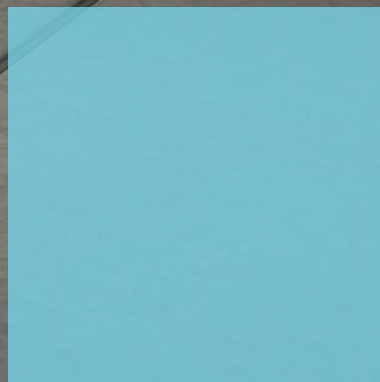

SÚRAO

SPRÁVA ÚLOŽIŠŤ
RADIOAKTIVNÍCH
ODPADŮ



**ZPRÁVA
O ČINNOSTI
V ROCE
2013**



POSLÁNÍ A ZÁSADY ČINNOSTI SPRÁVY ÚLOŽIŠŤ RADIOAKTIVNÍCH ODPADŮ

Správa úložišť radioaktivních odpadů (dále SÚRAO) je organizační složkou státu zřízenou na základě § 26 zákona č. 18/1997 Sb., o mírovém využívání jaderné energie a ionizujícího záření (atomový zákon) a o změně a doplnění některých zákonů ve znění pozdějších předpisů. Posláním SÚRAO je zajišťovat bezpečné ukládání radioaktivních odpadů dosud vyprodukovaných i budoucích v souladu s požadavky na jadernou bezpečnost a ochranu člověka i životního prostředí.

OBSAH

Úvodní slovo ředitele	4
Současná situace v oblasti ukládání radioaktivních odpadů	8
Povolovací řízení a radiační ochrana	11
Báňská bezpečnost	15
Vedení evidence převzatých radioaktivních odpadů a jaderných materiálů	16
Správa odvodů na jaderný účet	17
Příprava hlubinného úložiště RAO a VJP	20
Výzkum a vývoj v oblasti inženýrských bariér, blízkého a vzdáleného pole	22
Komunikace s veřejností	26
Správní, odborně-technické a administrativní činnosti	32
Personální, materiální a technické zabezpečení	34
Hospodaření SÚRAO	34
Rozvaha k 31. 12. 2013	38
Výkaz zisku a ztráty k 31. 12. 2013	39
Zpráva auditora s výrokem auditora	40
Rada SÚRAO	41
Kontakty	42
Použité zkratky	43



RNDr. Jiří Slovák
ředitel

ÚVODNÍ SLOVO ŘEDITELE

Vážení přátelé, kolegyně, kolegové, dámy a pánové,

Správa úložišť radioaktivních odpadů zajišťuje bezpečné ukládání radioaktivních odpadů v České republice již šestnáct let. Provozujeme tři úložiště nízko a středněaktivních odpadů, realizujeme přípravnou fázi projektu budoucího hlubinného úložiště, aktivně se podílíme na přípravě strategických dokumentů v oblasti nakládání s radioaktivními odpady a vyhořelým jaderným palivem. Rádi bychom vás prostřednictvím této zprávy seznámili s našimi aktivitami a výsledky dosaženými v roce 2013.

Provoz a nakládání s nízko a středněaktivními odpady na úložištích Dukovany, Richard a Bratrství probíhaly ve všech parametrech v souladu s limity a podmínkami schválenými Státním úřadem pro jadernou bezpečnost. Na požadované úrovni byla vždy zajišťována jaderná a báňská bezpečnost, radiační ochrana, fyzická ochrana, havarijní připravenost a běžná stavební a technologická údržba.

Ve zkušebně obalových souborů průběžně probíhaly testy obalových souborů pro přepravu radioaktivních látek. V úložišti Richard byly provedeny specializované práce pro definitivní stabilizaci úložných obalových souborů s radioaktivními odpady v komorách K 18 a K 19.

V rámci přípravy hlubinného úložiště vysokoaktivních odpadů a vyhořelého jaderného paliva pokračovaly výzkumné a demonstrační projekty, jejichž smyslem je získat informace o proveditelnosti úložiště a dlouhodobém chování úložného systému a okolního horninového masivu v různých podmínkách, potřebných k bezpečnostním rozborům.

Zahájili jsme výstavbu Podzemního výzkumného pracoviště Bukov. Pracoviště je umístěno v blízkosti jámy Bukov na 12. patře uranového dolu Rožná a bude sloužit k získávání „in-situ“ argumentů, dat a charakteristik pro hodnocení bezpečnosti budoucího hlubinného úložiště. Ražba probíhá klasickou konvenční metodou při použití trhacích prací s cílem co nejméně porušit horninový masiv a zajistit co nejlepší podmínky pro následující výzkumy.

V roce 2013 jsme zahájili, společně s Centrem experimentální geotechniky ČVUT a ÚJV Řež, a. s., činnosti ve výzkumném mezinárodním projektu DOPAS, zaměřeném na výstavbu experimentálních těsnících zátek v hlubinném úložišti.

„ Provozujeme úložiště radioaktivních odpadů bezpečně a v souladu s mezinárodními standardy. „

Významným výzkumným projektem je vývoj úložného obalového souboru, ukládacího kontejneru. V roce 2013 byly zahájeny práce na tomto projektu, jehož výstupem bude návrh materiálů a konstrukční řešení ukládacího obalového souboru pro vyhořelé jaderné palivo. Navržený obalový soubor musí splnit všechny požadavky na něj kladené z hlediska požadované životnosti a bezpečnosti.

Velmi důležitým aspektem naší práce je porozumění ze strany odborné i široké veřejnosti. Vedle výzkumných projektů tak jsou pro občany lokality organizovány odborné exkurze do úložiště Richard a do podzemní výzkumné laboratoře Josef. Každoroční zahraniční exkurze v loňském roce poskytla zástupcům lokalit možnost navštívit švýcarská zařízení společnosti NAGRA, odpovědné za přípravu a realizaci řešení pro bezpečné uložení radioaktivních odpadů vzniklých ve Švýcarsku. Nadále prostřednictvím informačních letáků a vlastního zpravodaje „Zprávy ze Správy“ poskytujeme informace všem občanům na dotčených lokalitách a širší veřejnosti.

Rovněž se aktivně zapojujeme do mezinárodních projektů a aktivit. Na přelomu září a října 2013 proběhla v Praze závěrečná konference mezinárodního projektu IPPA (Implementing Public Participation Approaches in Radioactive Waste Disposal), v říjnu pak proběhlo jednání Exchange Forum technologické platformy IGD-TP (Implementing Geological Disposal Technology Platform). Na obě akce přijela více než stovka hostů z celkem 18 zemí, kteří se intenzivně věnovali teoriím participace veřejnosti a jejich uváděním do praxe (IPPA) stejně jako diskusím nad směřováním a prioritami společného výzkumu a vývoje v oblasti ukládání radioaktivních odpadů financovaného ze zdrojů Evropské komise.

V oblasti vyhledávání vhodné lokality pro budoucí hlubinné úložiště byly během roku 2013 učiněny další kroky k zahájení geologických průzkumů. Byly podány žádosti o stanovení průzkumného území pro zvláštní zásah do zemské kůry na všech 7 lokalitách. Stanovení průzkumného území je pouze prvním krokem v celém procesu geologických průzkumů pro účely výběru lokality hlubinného úložiště. Komunikace se proto soustředila na zdůvodnění modifikace strategie postupu výběru lokality. Vždy jsme se snažili a snažíme s obcemi otevřeně a transparentně jednat. Naší snahou je, aby nový postup při výběru vhodné lokality pro hlubinné úložiště byl efektivnější a vedl k splnění úkolů vyplývajících z příslušných usnesení vlády ČR i státní Koncepce nakládání s radioaktivními odpady a vyhořelým jaderným palivem v ČR.

V roce 2013, stejně jako v předcházejících letech, Správa úložišť radioaktivních odpadů úspěšně plnila svou úlohu. Provozujeme úložiště radioaktivních odpadů bezpečně a v souladu s mezinárodními standardy. Ve spolupráci s předními českými odborníky a zahraničními kolegy následujeme nejnovější trendy výzkumu a vývoje v oblasti nakládání s radioaktivními odpady.

Je mou velmi milou povinností, abych na tomto místě poděkoval všem zaměstnancům, bez jejichž trvalého úsilí a invence bychom úspěšných výsledků nedosáhli. Děkuji.



PVP BUKOV

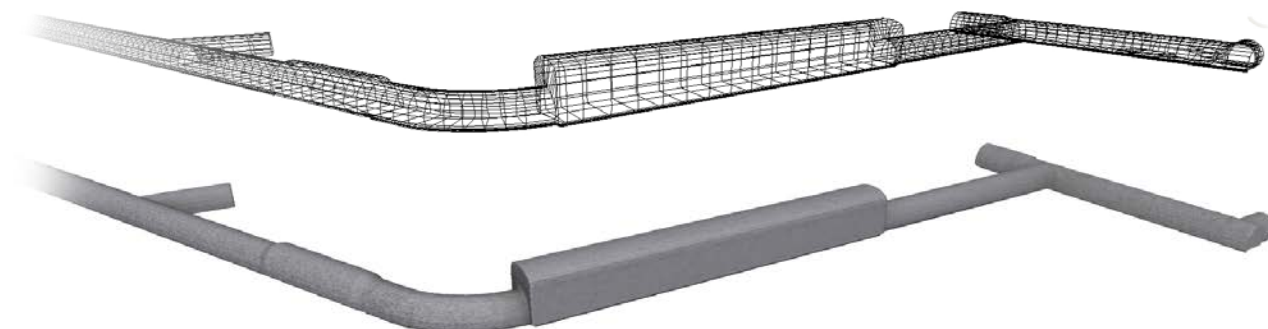

V roce 2013 byl zahájen projekt výstavby podzemního výzkumného pracoviště v existujícím uranovém dole Rožná – Podzemní výzkumné pracoviště Bukov. Pracoviště bude sloužit k výzkumu a získání dat z krystalinických hornin (geologických, strukturně-tektonických, geotechnických a hydrogeologických) z hloubek blízkých plánovanému úložišti.





SOUČASNÁ SITUACE V OBLASTI UKLÁDÁNÍ RADIOAKTIVNÍCH ODPADŮ

Krátkodobé nízko a středněaktivní odpady tvoří objemově nejrozsáhlejší třídu radioaktivních odpadů. Vznikají v kapalné či pevné formě při provozu a vyřazování jaderných reaktorů a při nakládání se zdroji ionizujícího záření. Tyto radioaktivní odpady přestávají být radioaktivními během několika set let, a proto je lze ukládat do přípovrchových úložišť. Technologie jejich zpracování a úpravy před uložením jsou dostatečně propracované a jsou v ČR zavedeny.

Krátkodobé nízko a středněaktivní odpady z jaderné energetiky jsou ukládány v povrchovém úložišti v areálu jaderné elektrárny Dukovany. Celkový objem úložných prostor 55 000 m³ (cca 180 000 dvěstělitrových sudů) je dostatečný k uložení všech provozních odpadů z elektráren Dukovany i Temelín, které splní podmínky přijatelnosti pro uložení, i k uložení krátkodobých nízko a středněaktivních odpadů z budoucího vyřazování obou jaderných elektráren. Úložiště se částečně využívá i pro ukládání institucionálních odpadů. Ukládání krátkodobých nízko a středněaktivních odpadů z průmyslu, výzkumu a zdravotnictví je zajištěno v úložištích Richard (u Litoměřic) a Bratrství (u Jáchymova).

Úložiště Richard je vybudováno v komplexu bývalého vápencového dolu Richard II (pod vrchem Bídnice). Institucionální odpady se v něm ukládají od roku 1964. Celkový objem upravených podzemních prostor přesahuje 17 000 m³, kapacita pro ukládání odpadů je přibližně poloviční (zbytek tvoří obslužné chodby).

Úložiště Bratrství je určeno k ukládání odpadů s přírodními radionuklidy. Vzniklo adaptací těžní štoly bývalého uranového dolu, kde bylo pro ukládání upraveno 5 komor o celkovém objemu přibližně 1 200 m³. Do provozu bylo uvedeno v roce 1974.

Provoz všech úložišť, včetně monitorování již uzavřeného úložiště Hostim, zajišťuje SÚRAO v souladu s příslušnými povoleními SÚJB, v případě důlních děl i v souladu s oprávněními a povoleními podle báňských předpisů. Kapacita úložiště Dukovany je při stávající produkci radioaktivních odpadů dostatečná ve výhledu několika desítek let. Stávající volná kapacita úložiště Richard by mohla být vyčerpána do roku 2018 v závislosti na skutečném objemu ukládaných odpadů z ekologických škod ÚJV Řež, a. s. Další úložnou kapacitu bude možné získat úpravou zatím nevyužitých prostor a komunikací úložiště. Poté by měla kapacita úložiště postačovat minimálně do roku 2030. Kapacita úložiště Bratrství bude vyčerpána po roce 2020. SÚRAO plánuje postupné uzavírání tohoto úložiště, přičemž pro ukládání odpadů s přírodními radionuklidy bude vyčleněna potřebná kapacita v úložišti Richard.

V menší míře vznikají dlouhodobé nízko a středněaktivní odpady, které nejsou přijatelné k uložení do provozovaných přípovrchových úložišť. Pro tyto odpady jsou určeny požadavky na způsob a kvalitu jejich úpravy pro skladování a následné uložení v hlubinném úložišti. Dočasně je skladují jak jejich původci, tak i SÚRAO.

Vysokoaktivní odpady a vyhořelé jaderné palivo, po jeho prohlášení za odpad, budou uloženy v hlubinném úložišti. Do doby zprovoznění hlubinného úložiště je vyhořelé jaderné palivo skladováno u původců a ti také mohou rozhodnout o jeho dalším využití.

PROVOZ ÚLOŽIŠTĚ RADIOAKTIVNÍCH ODPADŮ DUKOVANY

Provoz jaderného zařízení - úložiště Dukovany - je zajišťován v souladu s § 26 atomového zákona dodavatelsky společností ČEZ, a. s. Přejímka odpadů do úložiště a některé další činnosti, zejména kontrolní a monitorovací, jsou zajišťovány přímo SÚRAO. Ukládání obalových souborů s radioaktivními odpady bylo prováděno v souladu s Provozním předpisem P147j, Limity a podmínkami bezpečného provozu úložiště Dukovany a ostatními dokumenty vydanými SÚRAO, případně dodavatelem ČEZ, a. s.

V rámci běžného provozu úložiště byla zajišťována kontrola stavu provozovaných stavebních objektů a technologických zařízení, prováděna údržba stavebních objektů, pozemků, strojního a elektro zařízení. Dále byla zajišťována radiační ochrana, fyzická ochrana, havarijní připravenost a jaderná bezpečnost.

V roce 2013 bylo uloženo celkem 1774 ks obalových souborů s radioaktivními odpady, z toho 1705 ks kovových 200 l sudů, 61 ks skladových palet a 8 ks pevného odpadu. Obalové soubory byly ukládány do jímky D12 a D06.

Jaderná elektrárna Dukovany dodala v roce 2013 k uložení 987 obalových souborů s bitumenovým produktem, 154 obalových souborů s nezpevněným odpadem (z toho 6 ks palet a 148 ks 200 l sudů) a 216 obalových souborů s použitými ionexy zpevněnými do aluminosilikátové matrice. Do ukládací jímky D12 bylo uloženo 672 obalových souborů s bitumenovým produktem, 146 obalových souborů s použitými ionexy zpevněnými do aluminosilikátové matrice a 81 obalových souborů s nezpevněným odpadem (z toho 6 ks palet a 75 ks 200 l sudů). Do ukládací jímky D06 bylo uloženo 315 obalových souborů s bitumenovým produktem a 70 obalových souborů s použitými ionexy zpevněnými do aluminosilikátové matrice a 73 obalových souborů s nezpevněným odpadem.

Jaderná elektrárna Temelín dodala v roce 2013 k uložení 158 obalových souborů bitumenového produktu, 27 obalových souborů s nezpevněným odpadem (z toho 14 ks 200 l sudů a 13 ks skladových palet s rozměrným kovovým odpadem) a 25 obalových souborů s použitými ionexy zpevněnými do aluminosilikátové matrice. Do ukládací jímky D12 bylo uloženo 118 obalových souborů s bitumenovým produktem, 16 obalových souborů s nezpevněným odpadem (z toho 13 ks palet a 3 ks 200 l sudů) a 5 obalových souborů s použitými ionexy fixovanými do aluminosilikátové matrice. Do ukládací jímky D06 bylo uloženo 40 obalových souborů s bitumenovým produktem a 20 obalových souborů s použitými ionexy zpevněnými do aluminosilikátové matrice a 11 obalových souborů s nezpevněným odpadem.

ÚJV Řež, a.s. dodal v roce 2013 k uložení 207 ks obalových souborů. Do ukládací jímky D12 bylo uloženo 25 ks 200 l sudů s nezpevněným odpadem, 42 ks skladových palet s nefixovaným rozměrným kovovým odpadem a 8 ks bez obalu. Do ukládací jímky D06 bylo uloženo 132 ks 200 l sudů se zpevněnými radioaktivními odpady.

Monitorování úložiště a jeho okolí probíhalo v souladu se schváleným programem monitorování a nebylo zjištěno žádné překročení limitů a podmínek bezpečného provozu úložiště Dukovany. SÚJB provedl v roce 2013 čtyři kontroly, z toho tři bez podstatných zjištění. Kontrola radiační ochrany RC Brno posoudila hierarchii vykonávání soustavného dozoru nad radiační ochranou a doporučila dílčí modifikace s cílem zajištění vyšší provázanosti činností SÚRAO a činností dodavatele.



PROVOZ ÚLOŽIŠŤ RADIOAKTIVNÍCH ODPADŮ RICHARD A BRATRSTVÍ

SÚRAO zajišťovala v roce 2013 provoz úložišť radioaktivních odpadů Richard a Bratrství v souladu s příslušnými povoleními SÚJB a ČBÚ. V rámci běžného provozu úložišť byla zajišťována kontrola stavu důlních prostorů, prováděna běžná údržba stavebních objektů, technologií, strojního a elektro zařízení a pozemků. V souladu s příslušnými povoleními SÚJB byla zajišťována fyzická ochrana, radiační ochrana, havarijní připravenost a jaderná bezpečnost.

Do úložiště Richard bylo v roce 2013 uloženo 342 obalových jednotek (tj. 68,4 m³) radioaktivních odpadů o celkové hmotnosti 112 t. Dále bylo do procesu ukládání přijato 15 jednotek radioaktivních odpadů o celkové hmotnosti 0,686 t. Do úložiště Bratrství bylo v roce 2013 přijato 58 jednotek o celkovém objemu 11,6 m³ a o hmotnosti 31,3 t.

V průběhu roku byly monitorovány geotechnické i hydrogeologické parametry obou důlních děl. Provozní zařízení bylo udržováno v souladu s požadavky na bezpečnou práci a požadavky orgánů státního odborného dozoru. Radiační monitorování pracovišť a jejich okolí probíhalo v souladu se schválenými programy monitorování. Činnost SÚRAO byla v roce 2013 kontrolována SÚJB (4 kontroly na úložišti Richard a 2 kontroly na úložišti Bratrství) a orgány báňského dozoru. Úložiště byla provozována v souladu se zákonnými předpisy.

V rámci provozu úložiště Richard byla zajišťována prozatímní správa radioaktivních odpadů a nakládání s nimi na základě rozhodnutí SÚJB podle § 26 odst. 3 písm. j) a k) a § 31 odst. 4 atomového zákona.

ZKUŠEBNA OBALOVÝCH SOUBORŮ

V areálu úložiště Richard provozovala SÚRAO rovněž zkušebnu obalových souborů, určenou k provádění zkoušek typového schvalování obalových souborů pro přepravu, skladování a ukládání jaderných materiálů a radioaktivních zářičů (do hmotnosti 3 200 kg) a zkoušek radionuklidových zářičů zvláštní formy podle příslušných zkušebních postupů. V roce 2013 provedla zkušebna jednu zkoušku obalového souboru typu B (U), jednu zkoušku obalového souboru typu A a jednu dílčí pádovou zkoušku, dále prodloužila platnost jednoho dříve vydaného osvědčení.

V průběhu celého roku zkušebna poskytovala konzultační činnost pro uživatele a výrobce obalových souborů. Příjmy zkušebny v roce 2013 dosáhly celkem 199,3 tis. Kč.

POVOLOVACÍ ŘÍZENÍ A RADIAČNÍ OCHRANA

Hlavním cílem činností souvisejících s povolovacím řízením a splněním podmínek radiační ochrany je zajistit provoz úložišť a nakládání s radioaktivními odpady ve smyslu naplnění požadavků atomového zákona a souvisejících předpisů, především vyhlášky SÚJB č. 307/2002 Sb., o radiační ochraně.

Povolovací řízení pro provozovaná úložiště Richard, Bratrství a Dukovany se koná vždy jednou za pět let, pokud SÚJB nestanoví jinak, nebo pokud nedochází ke změnám v provozu, případně ke změnám vlastností ukládaných odpadů, které by mohly mít vliv na plnění podmínek radiační ochrany. Podkladem pro povolovací řízení je dokumentace zpracovaná podle požadavků atomového zákona; základním dokumentem prokazujícím bezpečnost úložišť ve vztahu k pracovníkům, obyvatelstvu a životnímu prostředí je bezpečnostní zpráva. Její rozsah je dán metodickým návodem SÚJB, který vychází z doporučení Mezinárodní agentury pro atomovou energii ve Vídni. Hodnocení radiační zátěže pracovníků, obyvatelstva a životního prostředí se provádí pravidelně ověřovanými postupy, i v rámci mezinárodních programů. V bezpečnostních rozbořech se používají výpočetní nástroje a počítačové programy standardizované komisí SÚJB pro stanovení následků šíření radionuklidů z úložišť radioaktivních odpadů.

Bezpečnost každého úložiště je zajištěna splněním limitů a podmínek bezpečného provozu, resp. nakládání s radioaktivními odpady, odvozených z výsledků bezpečnostních rozborů a schválených SÚJB. Při splnění limitů a podmínek bezpečného provozu jsou respektovány požadavky radiační ochrany pracovníků, obyvatelstva a okolního životního prostředí.

Činnosti radiační ochrany jsou součástí systému ochrany osob a životního prostředí před nežádoucími účinky ionizujícího záření – jejich hlavní motivací je zabránit nedovolenému úniku radionuklidů do životního prostředí a zabránit mimořádným událostem. Tento cíl je dosažen systémem technických a organizačních opatření. Riziko ohrožení života, zdraví osob a životního prostředí musí být tak nízké, jak lze rozumně dosáhnout při uvážení hospodářských a společenských hledisek. Maximální výše přijatelného rizika odpovídá limitům dávek, stanoveným ve vyhlášce SÚJB č. 307/2002 Sb., o radiační ochraně.

Provoz úložišť a související činnosti byly zajišťovány v souladu s příslušnými povoleními SÚJB vydanými na základě atomového zákona. SÚRAO má schválenou dokumentaci k provozu všech úložišť (provoz ÚRAO Dukovany je povolen do 15. 12. 2017, provoz ÚRAO Richard je povolen do 31. 12. 2018, provoz ÚRAO Bratrství do 15. 12. 2018).

UKLÁDACÍ KONTEJNER

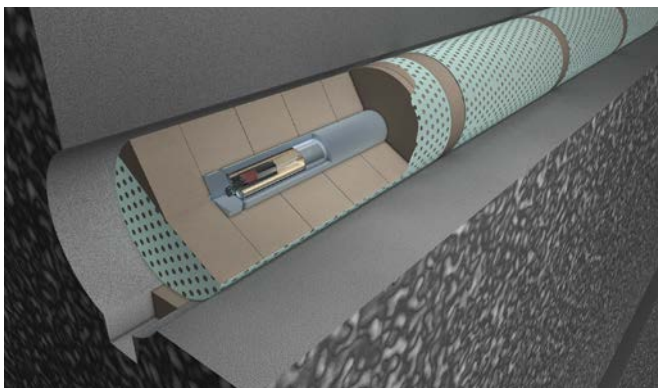

Cílem projektu je vývoj ukládacího obalového souboru pro vyhořelé jaderné palivo z českých jaderných elektráren. Materiálové provedení a konstrukce musí v podmínkách hlubinného úložiště zajistit požadovanou bezpečnost na minimálně 10 000 let a zároveň vyhovět požadavkům provozní a především dlouhodobé bezpečnosti. Projekt hlubinného ukládání vysokoaktivních odpadů je založen na multibariérovém bezpečnostním konceptu, kde ukládací obalový soubor je nejdůležitější inženýrskou bariérou.

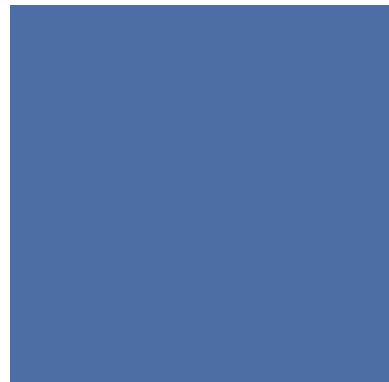
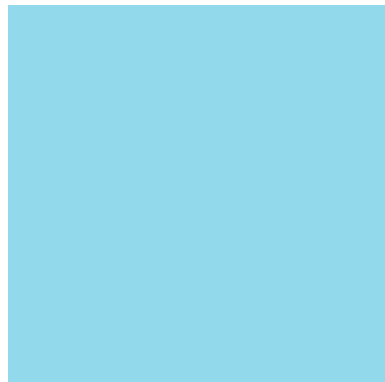
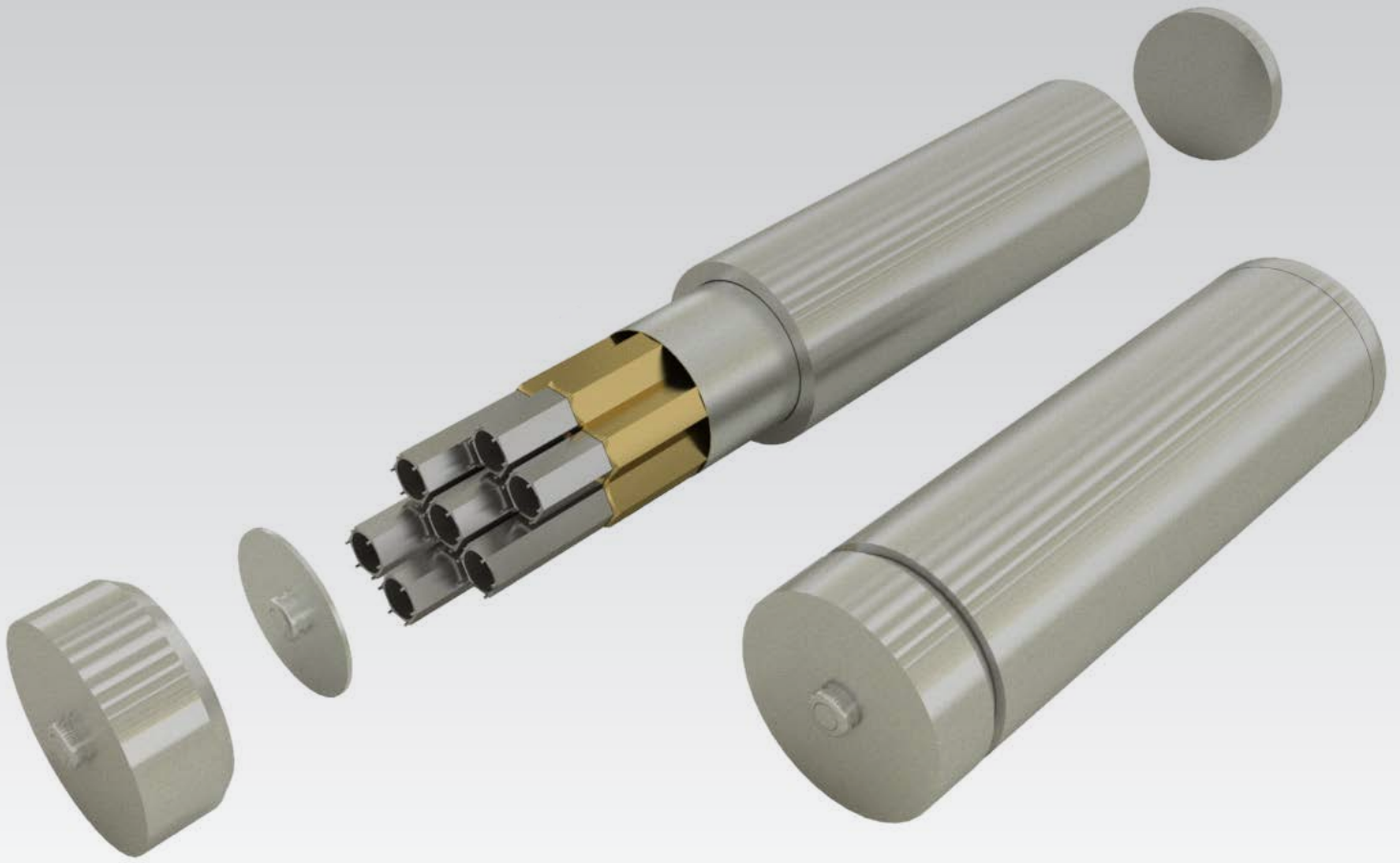



V prosinci 2013 bylo SÚRAO vydáno povolení k nakládání s radioaktivními odpady na ÚRAO Bratrství a povolení provozu ÚRAO Bratrství, pracoviště IV. kategorie.

Požadavky radiační ochrany v souladu s vyhláškou č. 307/2002 Sb., o radiační ochraně byly sledovány v průběhu provozního monitorování pro všechna úložiště, včetně uzavřeného úložiště Hostim. Byla zajišťována osobní dozimetrie radiačních pracovníků SÚRAO, ověřována odborná a zdravotní způsobilost pracovníků kategorie A a B a prováděna evidence dávek pracovníků a zdrojů ionizujícího záření v majetku SÚRAO. Byla zajišťována součinnost s dodavateli při radiačních činnostech na pracovištích SÚRAO v rámci školení radiační ochrany a havarijní připravenosti a v rámci pravidelných kontrol dodržování požadavků radiační ochrany na pracovištích.

V rámci naplňování cílů radiační ochrany byla průběžně zajišťována součinnost se SÚJB při kontrolách na pracovištích a plnění požadavků kontrol SÚJB v oblasti dodržování limitů a podmínek bezpečného provozu úložišť a nakládání s radioaktivními odpady i v oblasti radiační ochrany. Rovněž byly naplňovány požadavky vyplývající z vyhlášky SÚJB č. 318/2002 Sb., o podrobnostech k zajištění havarijní připravenosti a v součinnosti se SÚJB byly realizovány kroky vedoucí k vypořádání kontrolních zjištění.

“ Základním dokumentem prokazujícím bezpečnost úložišť je bezpečnostní zpráva, jejíž rozsah je dán metodickým návodem SÚJB a vychází z doporučení Mezinárodní agentury pro atomovou energii ve Vídni. ”

BÁŇSKÁ BEZPEČNOST

Provoz podzemních úložišť radioaktivních odpadů Bratrství a Richard je povolen na základě rozhodnutí o zvláštním zásahu do zemské kůry, vydaného podle horního zákona a dalších rozhodnutí podle zákona o hornické činnosti.

V průběhu roku 2013 na podzemních úložištích radioaktivních odpadů Richard a Bratrství probíhal provoz v souladu s příslušnými legislativními předpisy a povoleními Státní báňské správy a SÚJB, interními provozními předpisy a limity a podmínkami.

V roce 2013 začala SÚRAO realizovat projekt Podzemního výzkumného pracoviště Bukov (dále jen PVP Bukov). Pracoviště je umístěno v blízkosti jámy Bukov na 12. patře uranového dolu Rožná I. Ražba probíhá klasickou konvenční metodou při použití trhacích prací. Jelikož se jedná o budoucí výzkumné pracoviště, je kladen vysoký důraz na kvalitu provedení a hladký výlom.

V roce 2013 SÚRAO dále zahájila společně s Centrem experimentální geotechniky ČVUT a ÚJV Řež, a. s. činnost ve výzkumném projektu DOPAS, zaměřeném na výstavbu experimentálních těsnících zátek v hlubinném úložišti. V rámci tohoto projektu bude v podzemí URC Josef postavena speciálně navržená tlaková zátka, které bude zatížena postupným tlakem až do výše 7 MPa. Kontrola prací a dodržování báňských předpisů byla prováděna průběžně.

V úložišti Richard byly provedeny specializované práce pro definitivní stabilizaci úložných obalových souborů s odpady v komorách K 18 a K 19. Před zahájením specializovaných prací byla provedena komplexní kontrola veškerých strojních a technických zařízení ve smyslu báňské legislativy a zejména vyhlášky č. 22/1989 Sb., o bezpečnosti a ochraně zdraví při práci a bezpečnosti provozu při hornické činnosti a činnosti prováděné hornickým způsobem v podzemí v platném znění. Technologický postup prací, schválený závodním dolo a provozní dokumentace včetně vyhodnocení rizik pro práci více organizací na jednom pracovišti podle zákoníku práce, byl zpracován objednatelem a byli s ním prokazatelně seznámeni pracovníci obou organizací. Po celou dobu realizačních prací specializovaných betonáží byla registrována doba pobytu pracovníků na jednotlivých pracovních místech, monitorován a vyhodnocován vliv inhalace radonu a dlouhodobé alfa aktivity autorizovaným pracovištěm.

Každoročně a i v průběhu roku 2013 proběhla v rámci koordinace bezpečnosti práce společná havarijní cvičení na ÚRAO Richard a na ÚRAO Bratrství v součinnosti s HBZS Most ve smyslu havarijního plánu vydaného závodním dolo. Havarijního cvičení se účastnili všichni pracovníci ÚRAO Richard zainteresovaní na ukládání RAO. Cvičení prokázala připravenost všech zasahujících složek účinně řešit havarijní situaci.

V rámci zabezpečení radiační ochrany a báňské bezpečnosti byly v průběhu roku na ÚRAO prováděny inspekční prohlídky ve smyslu zákona ČNR č. 61/1988 Sb., Obvodním báňským úřadem v Mostě a Sokolově a Státním úřadem pro jadernou bezpečnost. Výsledky inspekčních prohlídek prokázaly, že podzemní díla jsou provozována v souladu s báňskou legislativou, že jsou dodržována veškerá opatření a rozhodnutí pro bezpečný provoz obou úložišť.



VEDENÍ EVIDENCE PŘEVZATÝCH RADIOAKTIVNÍCH ODPADŮ A JADERNÝCH MATERIÁLŮ

Zajištění vedení evidence převzatých radioaktivních odpadů a jejich původců je úkolem SÚRAO podle § 26 odst. d) atomového zákona. Podrobněji tuto evidenci upravuje vyhláška č. 307/2002 Sb. Evidence převzatých RAO je vedena v listinné i elektronické podobě.

SÚRAO je držitelem povolení SÚJB k nakládání s jadernými materiály II. kategorie. Evidence jaderných materiálů byla vedena v souladu s vyhláškou č. 316/2002 Sb. a směrnicí EU č. 302/2005. Jaderné materiály jsou skladovány v úložišti Richard a prostory, ve kterých se nacházejí, jsou vybaveny odpovídající úrovní fyzické ochrany ve smyslu vyhlášky SÚJB č. 144/1997 Sb.

SÚRAO pravidelně jednou měsíčně podává hlášení o stavu skladovaných jaderných materiálů Evropské komisi s kopií na SÚJB. K 31. 12. 2013 bylo vedeno v evidenci 197 dávek jaderných materiálů.

“ SÚRAO pravidelně jednou měsíčně podává hlášení o stavu skladovaných jaderných materiálů Evropské komisi s kopií na SÚJB. ”

SPRÁVA ODVODŮ NA JADERNÝ ÚČET

Správa odvodů na jaderný účet se řídila v roce 2013 § 27 atomového zákona, nařízením vlády č. 416/2002 Sb., kterým se stanoví výše odvodu a způsob jeho placení původci radioaktivních odpadů na jaderný účet, roční výše příspěvku obcím a pravidla jeho poskytování a zákonem č. 280/2009 Sb., daňový řád. V souladu s § 3 nařízením vlády č. 416/2002 Sb. byla vedena detailní evidence jednotlivých plátců odvodů.

ODVOD OD PŮVODCŮ RAO Z JADERNÝCH REAKTORŮ

V souladu s ustanovením § 1 nařízením vlády č. 416/2002 Sb., společnost ČEZ, a. s., odvedla za účetní období 2013 částku ve výši 1 537 266,4 tis. Kč a organizace Centrum výzkumu Řež, s. r. o., částku ve výši 747,6 tis. Kč. Odvod byl splácen v pravidelných měsíčních splátkách přímo na jaderný účet.

ODVOD OD OSTATNÍCH PŮVODCŮ RAO

Ostatní původci RAO specifikovaní v § 2 nařízením vlády č. 416/2002 Sb. platili odvod jednorázově po převzetí RAO. Na základě uzavřené smlouvy s původcem o přebírání radioaktivních odpadů a potvrzeného průvodního listu o jejich převzetí byly vystaveny platební výměry odvodů. Výnosy z této činnosti za rok 2013 činily 17 937,4 tis. Kč.

Volné prostředky jaderného účtu byly MF v souladu s § 27 atomového zákona investovány na finančním trhu. V roce 2013 činil reálně inkasovaný výnos z finančního investování celkem 578,5 mil. Kč.

KONTROLA REZERVY DRŽITELŮ POVOLENÍ NA VYŘAZOVÁNÍ JEJICH ZAŘÍZENÍ Z PROVOZU

Kontrola tvorby rezerv na vyřazování je jedním z úkolů SÚRAO stanovených zákonem č. 18/1997 Sb. V souladu s § 26, odst. 3, písm. h) atomového zákona provádí SÚRAO kontrolu tvorby rezerv na vyřazování zařízení z provozu u držitelů povolení, kteří jsou povinni pro zajištění vyřazování vytvářet rezervu podle § 18, odstavec 1, písmeno h).

Do kontrolního procesu bylo zařazeno 13 držitelů povolení a celkem 33 pracovišť, které splňují výchozí předpoklady pro zahájení kontroly:

- na organizaci se vztahuje povinnost tvorby rezervy dle novely atomového zákona č. 13/2002 Sb.,
- organizaci bylo vydáno Ověření odhadu nákladů na vyřazování,
- ověřený odhad nákladů je vyšší než 300 tis. Kč.

Kontrola tvorby rezerv na vyřazování navázala na kontrolní proces prováděný v předcházejícím období. Držitelé povolení poskytovali součinnost při kontrole tvorby rezerv a respektovali požadavky na doplnění kontrolních podkladů. O kontrolách provedených u jednotlivých držitelů povolení byly vypracovány Záznamy o kontrole tvorby rezerv, kde byly uvedeny výsledky kontroly, výše účetních rezerv a stav peněžních prostředků na vázaných účtech včetně přehledu o průběhu tvorby rezerv.

Celková zpráva o kontrole tvorby rezerv na vyřazování byla v souladu se Statutem SÚRAO projednána Radou SÚRAO a předložena SÚJB.

DOPAS

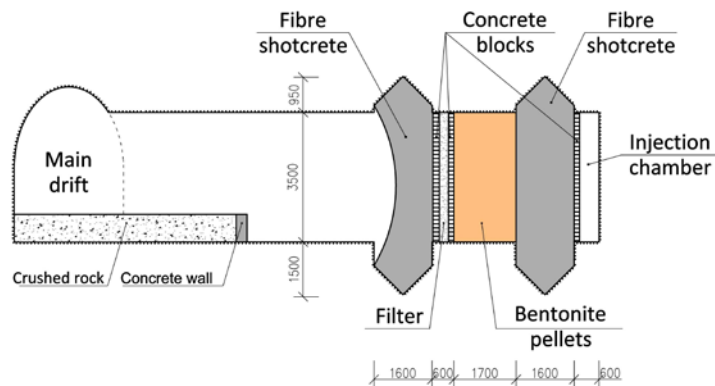

Projekt DOPAS je pilotní projekt technologické platformy IGD-TP, realizovaný mezinárodním konsorciem 13 partnerů z 8 Evropských zemí. Český in-situ experiment EPSP je realizován sdružením SÚRAO, ČVUT v Praze a ÚJV Řež, a.s. v Podzemním výzkumném pracovišti Josef. Projekt je zaměřen na proces uzavírání hlubinného úložiště, konstrukční řešení těsnících zátek a studium širokého spektra procesů probíhajících v inženýrských bariérách po uložení VJP. Výsledky experimentu slouží jak k demonstraci proveditelnosti řešení s využitím českých materiálů, tak k získání potřebných dat pro hodnocení a prokázání bezpečnosti hlubinného úložiště.

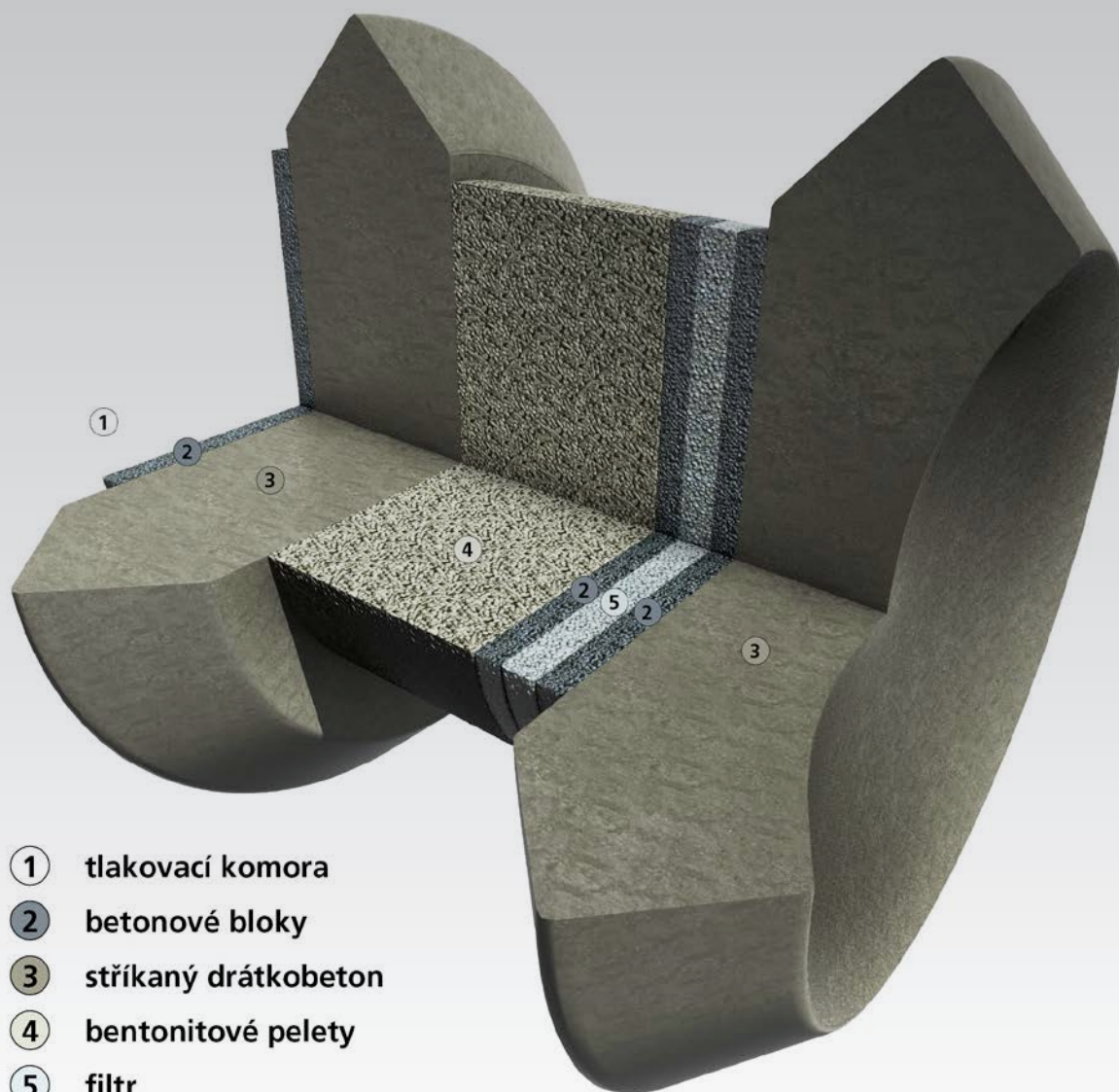

- ① tlakovací komora
- ② betonové bloky
- ③ stříkaný drátkobeton
- ④ bentonitové pelety
- ⑤ filtr

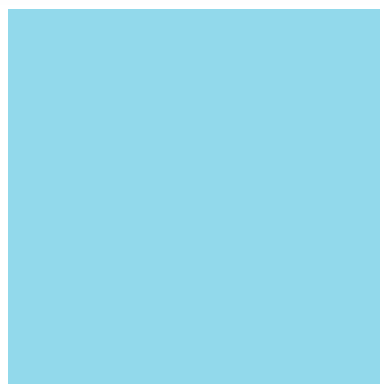



PŘÍPRAVA HLUBINNÉHO ÚLOŽIŠTĚ RAO A VJP

Radioaktivní odpady, popř. vyhořelé jaderné palivo po jeho prohlášení za odpad, by měly být podle Koncepce nakládání s VJP a VAO v ČR konečným způsobem zneškodněny uložením v hlubinném úložišti. Základní varianta předpokládá vybudování hlubinného úložiště na území ČR. Bezpečnost bude dosažena vytvořením systému umělých a přírodních bariér schopných izolovat v odpadech přítomné radionuklidy od životního prostředí do doby, než jejich koncentrace poklesne na úroveň neohrožující žádnou ze složek biosféry. Možná řešení hlubinného úložiště jsou popsána v Referenčním projektu HÚ, který je dostupný na stránkách SÚRAO (www.surao.cz).

VÝBĚR LOKALITY

Potenciálně vhodné oblasti pro umístění hlubinného úložiště vybral Český geologický ústav již v roce 1992. Po dalším hodnocení vytipovaných oblastí z hlediska vylučujících a podmiňujících kritérií daných vyhláškou SÚJB č. 215/1997 Sb. a dalších zákonných a jiných požadavků (např. zákon o ochraně přírody a krajiny) bylo v roce 2002 vybráno 11 potenciálních lokalit ve třech různých typech hornin. SÚRAO z těchto navržených lokalit upřednostnila 6 lokalit, které se nacházely ve stabilním žulovém podloží. V návaznosti na ukončení této etapy bylo v druhé polovině roku 2003 zahájeno provádění geologických prací na těchto lokalitách. Cílem bylo shromáždit podrobnější geologické údaje pro následné zúžení jejich rozsahu. Práce prováděné do roku 2004 byly charakterizovány jako geologický výzkum (zákon č. 62/1988 Sb., o geologických pracích). Vyhodnocení prací bylo dokončeno v průběhu roku 2005.

Vzhledem k převážně odmítavému postoji veřejnosti pozastavila SÚRAO po dohodě s MPO geologické práce v lokalitách do roku 2009 (vláda vzala toto rozhodnutí na vědomí usnesením vlády č. 550 ze dne 2. června 2004).

Z tohoto důvodu byly hledány lokality, kde mohou existovat příznivější podmínky z hlediska postojů veřejnosti. Koncem roku 2008 zahájila SÚRAO na základě vládou schváleného plánu činnosti (usnesení vlády č. 1315 ze dne 20. října 2008) ověřování území vojenských újezdů. Podrobněji byl posuzován vojenský újezd Boletice. Další navrženou lokalitou bylo území v blízkosti provozovaného uranového dolu v Dolní Rožínce (lokalita Kraví hora).

Rozhodnutí o umístění hlubinného úložiště v určité lokalitě je svázáno s podrobným geologickým průzkumem, podmíněným rozhodnutím o stanovení průzkumných území. Z tohoto důvodu byla v roce 2013 na všech původně vybraných 6 lokalitách a na lokalitě Kraví hora podána žádost o stanovení průzkumného území pro první fázi průzkumů, s cílem zúžit zájmové území vhodné pro hlubinné úložiště a zúžit i počet lokalit pro další fázi zahrnující hluboké vrty. Na základě těchto informací budou pro všechny lokality připraveny geologické, hydrogeologické, geochemické, geomechanické a další modely. Budou provedeny bezpečnostní analýzy a připraveny studie proveditelnosti.

Rozhodování o vhodnosti lokalit pro umístění hlubinného úložiště bude podpořeno i hodnocením možných vlivů úložiště na životní prostředí a socio-ekonomickými analýzami vlivu výstavby a provozu úložiště na rozvoj lokalit a životní úroveň obyvatel.

V roce 2013 byla připravena zadávací dokumentace pro „Provedení geologického průzkumu lokalit pro zvláštní zásah do zemské kůry pro ukládání radioaktivních odpadů v podzemních prostorech v etapě vyhledávání“. Geologický průzkum na lokalitách bude postupně realizován ve třech fázích, přičemž v první fázi proběhne povrchový geologický průzkum bez zásahů do pozemků (neinvazivními metodami). Bude se jednat především o ověření průběhu zlomových a puklinových struktur horninového prostředí pomocí geologického mapování a geofyzikálních prací a získání poznatků o hydrogeologické situaci v lokalitě s využitím existujících dat. V roce 2013 byla rovněž zpracovávána upřesňující kritéria pro umístění hlubinného úložiště.

SÚRAO dále připravila záměr pro provedení výzkumné studie hodnotící širší území v okolí obou jaderných elektráren (rozsah každého území přesahuje 200 km²). Předběžné oznámení zadání projektu s názvem „Zhodnocení geologických a dalších informací vybraných částí českého Moldanubika z hlediska potenciální vhodnosti pro umístění HÚ“ bylo zveřejněno koncem roku 2013.

PROJEKTOVÉ ČINNOSTI

Technické řešení HÚ včetně odhadu nákladů na výstavbu a provoz je zpracováno v Referenčním projektu HÚ. Jednou z důležitých inženýrských bariér je ukládací obalový soubor. V roce 2013 byly zahájeny práce na projektu, jehož výstupem bude návrh materiálů a konstrukční řešení ukládacího obalového souboru pro vyhořelé jaderné palivo. Navržený obalový soubor musí splnit všechny požadavky na něj kladené z hlediska požadované životnosti a bezpečnosti.

V roce 2013 byl zahájen projekt výstavby podzemního výzkumného pracoviště v existujícím uranovém dole Rožná – PVP Bukov. Pracoviště bude sloužit k výzkumu a získání dat z krystalinických hornin (geologických, strukturně-tektonických, geotechnických a hydrogeologických) z hloubek blízkých plánovanému úložišti. V navazující výzkumné etapě budou získána data pro ověření strukturně geologických, geochemických a hydrogeologických modelů.

V oblasti vývoje inženýrských bariér realizuje SÚRAO od roku 2010 projekt Mock-up Josef realizovaný v prostředí štoly Josef v blízkosti obce Chotilsko na Příbramsku. Cílem tohoto experimentu je ověřit vlastnosti a chování bentonitové bariéry v prostředí hlubinného úložiště. V rámci projektu vznikl reálný model úložného systému superkontejneru, který byl koncem roku 2012 instalován do připraveného vrtu ve štole Josef, v lednu 2013 byl zahájen sběr dat.



VÝZKUM A VÝVOJ V OBLASTI INŽENÝRSKÝCH BARIÉR, BLÍZKÉHO A VZDÁLENÉHO POLE

V roce 2013 byl vypracován podrobný Program výzkumu a vývoje do roku 2025 zaměřený na zajištění nejdůležitějších informací potřebných pro hodnocení bezpečnosti úložišť umístěných ve vybraných lokalitách. Na jeho základě byla připravena zadávací dokumentace pro projekt „Výzkumná podpora pro hodnocení bezpečnosti hlubinného úložiště“. Hlavním výstupem tohoto projektu, který by měl být zahájen v srpnu 2014 a ukončen v roce 2018, je získání dat, informací, modelů a dalších argumentů pro přípravu studie, na jejímž základě bude posouzena dlouhodobá bezpečnost umístění úložiště ve všech potenciálních lokalitách. Stěžejní oblastí celého projektu bude příprava 3D strukturně-geologických a hydrogeologických modelů pro všechny vybrané lokality. Tyto modely představují základ pro vlastní bezpečnostní hodnocení umístění úložiště v potenciálních lokalitách. Informace získávané z přípravy těchto modelů umožní rovněž lépe orientovat geologický průzkum v lokalitách a zejména umístění hlubinných vrtů, se kterými se počítá v další fázi geologického průzkumu. Projekt poskytne rovněž informace potřebné pro upřesnění dat o vlastnostech VJP a RAO, dlouhodobé stabilitě inženýrských bariér a migračních parametrech horninového prostředí.

V rámci studia dlouhodobého chování horninového masivu probíhají výzkumné práce na projektu „Tunel 2011“. Kromě pokračujícího monitoringu vybraných fyzikálně chemických parametrů byl v uplynulém období rovněž řešen vývoj systému pro automatický sběr dat. Nad rámec projektu byla vytvořena webová aplikace pro interaktivní vizualizaci tunelu, a to zejména technik měření a způsobu interpretace. Tato aplikace je pilotním projektem pro on-line zpřístupňování vybraných metod měření během etapy charakterizace potenciálních lokalit pro umístění HÚ v rámci zlepšení informovanosti dotčené veřejnosti.

MEZINÁRODNÍ PROJEKTY

Velmi důležitým aspektem výzkumu a vývoje v oblasti přípravy hlubinného úložiště je mezinárodní spolupráce. Řada zemí je v této oblasti mnohem dále než Česká republika (Švédsko, Finsko, Francie, Švýcarsko atd.). Společnými výzkumnými aktivitami na bilaterální či mezinárodní úrovni; využíváním společných zdrojů a poznatků, zejména evropských rámcových programů výzkumu a vývoje, je proto možné získat výsledky podstatně rychleji než vlastním výzkumem. Významné bylo zejména vytvoření technologické platformy IGD-TP (Implementing Geological Disposal – Technology Platform), která identifikovala strategické prioritní oblasti pro výzkum a vývoj v dalším období s vizí implementace prvního hlubinného úložiště v EU do roku 2025 (Švédsko, Finsko, Francie). Nejvýznamnějším projektem z této oblasti je projekt DOPAS, jako pilotní projekt technologické platformy IGD-TP, realizovaný konsorciem ANDRA/Nagra, Posiva, SKB, SÚRAO/ČVUT/ÚJV, NDA a GRS/DBE, který je koordinovaný finskou Posivou. Experimenty českého sdružení, v rámci projektu DOPAS, budou realizovány ve štolě Josef a v laboratořích ÚJV Řež, a. s. Projekt je zaměřen na konstrukční řešení zátek v hlubinném úložišti a studium širokého spektra procesů probíhajících v inženýrských bariérách po uložení VJP, sloužících jak k získání potřebných dat pro hodnocení a prokázání bezpečnosti HÚ, tak demonstraci proveditelnosti řešení s využitím v ČR dostupných materiálů (bentonity typu Rokle). Projekt byl úspěšně zahájen a v současné době probíhá realizace injektáží ve vybrané rozrážce štoly Josef (dodavatel ARCADIS a. s.), současně probíhají další práce zajišťované ÚJV Řež, a. s. a ČVUT/CEG. Ukončení projektu je plánováno v roce 2016.

Dalším projektem podporovaným Evropskou komisí je projekt CAST zaměřený na chování jednoho z kritických radionuklidů, kterým je uhlík ^{14}C , v podmínkách hlubinného úložiště. Pokračuje rovněž účast pracovníků SÚRAO v projektu PETRUS III zaměřeném na vzdělání mladých pracovníků v oblasti ukládání radioaktivních odpadů.

Významná je i účast českých odborníků v projektech organizovaných IAEA či NEA-OECD za účasti mimoevropských zemí, jako je USA, Kanada, Japonsko, Jižní Korea, Čína či Švýcarsko. Velmi hodnotné výsledky je například možno získat společnými experimenty v zahraničních podzemních laboratořích (například v laboratoři Grimsel ve Švýcarsku). Jejich hlavním cílem je porozumět procesům, které budou probíhat v hlubinném úložišti umístěném v krystalinických horninách, a získat data pro bezpečnostní rozbor. Jde zejména o dlouhodobý experiment zaměřený na zpomalení transportu radionuklidů jejich difúzí z puklin do matrice krystalinických hornin (experiment LTD podle anglického názvu Long Term Diffusion). Ve světě jde o ojedinělý experiment prováděný s radionuklidy v přírodním prostředí. V současné době se připravují další dva projekty, z nichž jeden bude zaměřen na dlouhodobý monitoring strukturně tektonických poměrů (změn) v masivu krystalinických hornin v průběhu relevantního časového období s potenciálním vlivem na jeho dlouhodobou stabilitu (experiment LASMO podle anglického názvu Large Scale Monitoring) a druhý na dlouhodobé hodnocení rychlosti a mechanismu koroze materiálů obalových souborů, využívaných jako primární bariéra proti úniku radionuklidů v HÚ (experiment MaCoTe podle anglického názvu Material Corrosion Test). Důležitým cílem účasti SÚRAO v těchto experimentech je získat potřebné poznatky, ale i zkušenosti pro provádění obdobných experimentů v ČR.

Nadále pokračuje společný mezinárodní výzkum EBS Task force – II. etapa, na jehož realizaci se podílí Technická universita (TU) Liberec a ÚJV Řež, a. s. Projekt je zaměřen na modelování a experimenty v oblasti dlouhodobé stability bentonitů ve vrstvě buffer. Projekt je koordinován švédskou organizací SKB.

Mezinárodní projekt Decovalex D2011 v loňském roce skončil závěrečným hodnocením. Za SÚRAO se účastnily mezinárodního řešitelského týmu TU v Liberci a Ústav Geoniky AV ČR v Ostravě. Projekt pokračuje navazujícím projektem D2015. Cílem projektu je validace robustnosti vývojových nástrojů k modelování procesů v blízkém poli a v oblasti zóny porušení horniny a vývoj nástrojů k modelování spojených procesů probíhajících v úložišti.

GEOLOGICKÉ PRŮZKUMY



Geologický průzkum bude probíhat ve třech etapách. Cílem první etapy je pomocí povrchových geologických prací ověřit celistvost a neporušenost vytipovaných území na lokalitách. Získaná data poslouží k vypracování předběžných studií bezpečnosti a technické proveditelnosti případného budoucího hlubinného úložiště pro všechny lokality. Srovnání lokalit tak bude šetrnější, ekonomicky méně náročné a transparentní. Budoucí druhá etapa průzkumu již bude zahrnovat hluboké vrty, jejichž cílem je ověřit geologické podmínky až do hloubky jednoho kilometru. Získaná data z obou etap poslouží k zodpovědnému doporučení minimálně dvou lokalit, které budou představeny vládě. Toto doporučení bude obsahovat i stanovisko dotčených obcí. Třetí fáze průzkumů bude obsahovat další geologické a technické práce ve dvou kandidátních lokalitách.

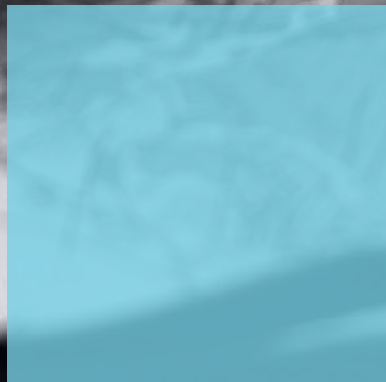



KOMUNIKACE S VEŘEJNOSTÍ

Za klíčové aktivity SÚRAO v oblasti komunikace byla i v roce 2013 považována přímá komunikace s občany v lokalitách vytipovaných pro možné umístění hlubinného úložiště. Komunikace se soustředila na informaci o modifikaci strategie. SÚRAO se snaží s obcemi otevřeně a transparentně jednat. Stanovení průzkumného území je pouze prvním krokem v celém procesu geologických průzkumů. SÚRAO modifikovala dosavadní postup při výběru vhodné lokality, aby efektivněji vedl k plnění úkolů vyplývajících z příslušných usnesení vlády ČR i státní Koncepce nakládání s radioaktivními odpady a vyhořelým jaderným palivem v ČR.

Dle modifikovaného postupu provede SÚRAO výběr finální lokality pro budoucí HÚ ve třech etapách. Žádosti o stanovení průzkumného území byly podány na všech doposud vytipovaných lokalitách pouze pro první etapu geologického průzkumu. První etapa pouze upřesní rozsah a hranice potenciálně vhodného horninového masivu pro umístění HÚ na dané lokalitě. Výsledkem první etapy tak bude zúžení plochy zájmového území a počtu dotčených obcí.

Stanovením průzkumného území již pro první etapu průzkumů náleží obcím, do jejichž katastru průzkumné území zasahuje, finanční příspěvek dle atomového zákona. Zákonný finanční příspěvek je poskytován každoročně po celou dobu stanovení průzkumného území. SÚRAO zašle všem obcím informaci o konkrétní výši příspěvku a do 120 dnů od stanovení průzkumného území zašle příspěvek na účet každé dotčené obce.

Ministerstvo životního prostředí stanovilo průzkumné území pro lokalitu Kraví hora (30. 5. 2013). Proti rozhodnutí se odvolala dvě občanská sdružení. Na základě doporučení rozkladové komise ministr životního prostředí v demisi Mgr. Tomáš Podivínský 23. 12. 2013 rozhodnutí zrušil a vrátil k novému projednání. Na ostatních lokalitách zatím rozhodnutí vydáno nebylo.

Informace formou odborných prezentací k činnosti SÚRAO jako celku (o všech druzích radioaktivních odpadů, jejich vzniku, způsobu zpracování a ukládání, také o provozovaných úložištích a uzavřeném úložišti, o projektu hlubinného úložiště i radioaktivitě všeobecně) byly poskytovány v hlavním informačním středisku v sídle SÚRAO nebo na úložišti Richard u Litoměřic. Spolu s těmito informačními středisky SÚRAO podporuje i provoz dalších informačních stánků v Lubenci, Rohozné, při obecním úřadě v Dukovanech a Rouchovanech a v informačním koutku v Dolní Cerekvi. V roce 2013 navštívilo hlavní informační středisko v Praze přes 1000 studentů z Prahy a blízkého okolí.

V roce 2013 SÚRAO pokračovala ve vydávání vlastního čtvrtletníku Zprávy ze Správy. Zpravodaj je distribuován přímo do schránek obyvatel ve všech vytipovaných lokalitách pro hlubinné úložiště. Pro lokalitu Čertovka přispívá SÚRAO pravidelně informacemi o svých činnostech do obecních novin, a to do Blatenského a Žihelského zpravodaje a do Hlasu Lubenecka.

V rámci zvyšování informovanosti v oblasti nakládání s radioaktivními odpady jsme uspořádali také technické exkurze do úložiště Richard i návštěvu výzkumného pracoviště štola Josef pro dotčené obce v lokalitách. Každoroční zahraniční exkurze letos poskytla zástupcům lokalit možnost navštívit švýcarská zařízení společnosti NAGRA. NAGRA je švýcarská národní agentura, odpovědná za přípravu a realizaci řešení pro bezpečné uložení všech druhů radioaktivních odpadů vzniklých ve Švýcarsku. Během 3 denní exkurze jsme uskutečnili setkání s místními představiteli z lokality Zwilag. Navštívili jsme podzemní výzkumnou laboratoř Grimsel, kde se simulují podmínky pro hlubinné úložiště a testují se technologie pro ukládání radioaktivních odpadů do granitoidních masivů. Dále jsme navštívili také švýcarskou jadernou elektrárnu Beznau a centrální mezisklad radioaktivních odpadů Zwilag.

Ve dnech 30. 9. – 1. 10. proběhla v Praze závěrečná konference mezinárodního projektu IPPA (Implementing Public Participation Approaches in Radioactive Waste Disposal). Na konferenci přijela více než stovka hostů z celkem 18 zemí, kteří se intenzivně věnovali teoriím participace veřejnosti a jejich uváděním do praxe. Konference se zúčastnilo 115 hostů z 18 zemí. Dva dny společně diskutovali způsoby přenesení teorií a nástrojů veřejné participace do praktických procesů vyhledávání lokality pro úložiště radioaktivních odpadů. Zástupci státních orgánů, výzkumných center, agentur zodpovědných za nakládání s radioaktivními odpady a hlavně představitelé regionů a obcí, jichž se problematika dotýká, společně ocenili otevřenost dialogu a dosavadní výsledky projektu IPPA.

V rámci zvyšování informovanosti o nakládání s radioaktivními odpady v roce 2013 SÚRAO zahájila přípravu dvou nových informačních středisek. Jedno v Jáchymově, kde je v provozu úložiště nízké a středněaktivních odpadů Bratrství a druhé v Bystřici nad Pernštejnem – lokalita Kraví hora. Jejich otevření se předpokládá v polovině roku 2014.

Kromě těchto uvedených činností má SÚRAO povinnost poskytovat informace veřejnosti dle zákona č. 106/1999 Sb., o svobodném přístupu k informacím. V roce 2013 SÚRAO obdržela pět žádostí o poskytnutí informací ve smyslu tohoto zákona a jednu ve smyslu zákona č. 123/1998 Sb., o právu na informace o životním prostředí.



Poskytování informací veřejnosti podle zákona č. 106/1999 Sb., o svobodném přístupu k informacím v roce 2013:

Počet podaných žádostí o informace podle zákona	5
Počet podaných odvolání proti rozhodnutí	0
Výsledky řízení o sankcích za nedodržování tohoto zákona	0
Další informace, týkající se uplatňování zákona č. 106/1999 Sb.	-

Poskytování informací podle zákona č. 123/1998 Sb., o právu na informace o životním prostředí

Počet podaných žádostí o informace podle zákona	1
Počet podaných odvolání proti rozhodnutí	0
Výsledky řízení o sankcích za nedodržování tohoto zákona	0
Další informace, týkající se uplatňování zákona č. 123/1998 Sb.	-

ZAPOJENÍ VEŘEJNOSTI – ČINNOST PRACOVNÍ SKUPINY PRO DIALOG O HLUBINNÉM ÚLOŽIŠTI

Pracovní skupina pro dialog o hlubinném úložišti (Pracovní skupina pro dialog), která vznikla v roce 2010 za podpory MPO ve spolupráci s MŽP, sdružuje představitele obcí, ekologických organizací, státní správy, parlamentu, akademických institucí apod. Pracovní skupina pro dialog se zabývá možností zvýšení transparentnosti rozhodovacího procesu výběru lokality pro hlubinné úložiště, a to s respektováním zájmů veřejnosti a posílenou aktivní spoluúčastí veřejnosti, respektive dotčených obcí v tomto procesu. Metodicky vychází z výsledků a zkušeností získaných v rámci mezinárodního projektu 6. rámcového plánu Evropské komise ARGONA. V roce 2013 se činnosti Pracovní skupiny pro dialog věnoval mezinárodní projekt 7. rámcového plánu EC se zkratkou IPPA. Zabývá se implementací metod participace veřejnosti do projektů týkajících se nakládání s radioaktivními odpady. Pracovní skupina pro dialog považuje za svou prioritu posílení role obcí legislativní cestou a připravila návrh na legislativní úpravu zapojení obcí do rozhodovacího procesu umísťování hlubinného úložiště. SÚRAO má v Pracovní skupině pro dialog svého zástupce, zároveň je zapojena do činnosti sekretariátu a přípravy podkladů pro jednání skupiny.

ZAHRANIČNÍ SPOLUPRÁCE

SÚRAO, stejně jako každá země zodpovědně přistupující k řešení otázky radioaktivních odpadů, je zapojena do činnosti mnohých organizací na mezinárodní úrovni. Vzájemná spolupráce představující výměnu informací nebo přímou spoluúčast na vědeckých experimentech, stejně jako participace na činnosti mnohých nadnárodních institucí tvoří nedílnou součást seriózního přístupu k řešení problematiky radioaktivních odpadů a jaderného programu vůbec.

Hlavními nositeli informací, iniciátory legislativních a regulačních aktivit a koordinátory většiny akcí v oblasti nakládání s radioaktivními odpady jsou Evropská komise (Euratom), MAAE (Mezinárodní agentura pro atomovou energii) a OECD/NEA (Agentura pro atomovou energii při Organizaci pro hospodářskou spolupráci a rozvoj). Česká republika je signatářem Společné úmluvy o bezpečnosti při nakládání s VJP a bezpečnosti při nakládání s RAO. Tento závazek znamená pro SÚRAO spolupracovat se SÚJB na plnění požadavků této konvence.

Ve spolupráci s MAAE je SÚRAO plnohodnotným členem sítě provozovatelů úložišť nízké a středněaktivních odpadů DISPONET. V rámci OECD/NEA zastřešuje oblast nakládání s radioaktivními odpady RWMC (Radioactive Waste Management Committee). Tento výbor organizuje svou činnost pomocí vnitřních a vnějších pracovních skupin. Experti SÚRAO zastupují Českou republiku v pracovní skupině IGSC (Integration Group for Safety Case) a v pracovní skupině Forum on Stakeholders Confidence.

SÚRAO se dále zapojuje do nejrůznějších výzkumných a vývojových projektů financovaných Evropskou komisí, kde hraje především roli prostředníka a záštitu účasti českých firem a výzkumných institucí a zároveň pokrývá zhruba polovinu finančních nákladů na tyto projekty.

Od roku 1998 se SÚRAO účastní činnosti tzv. Klubu agentur (Club of Agencies), který pod patronací Evropské komise vytváří dobrovolnou platformu pro neformální výměnu informací v oblasti nakládání s radioaktivními odpady.

Nejdůležitější oblastí spolupráce na mezinárodní úrovni je vývoj a ověřování metod hodnocení bezpečnosti úložišť radioaktivních odpadů a demonstrace proveditelnosti hlubinných úložišť. Tímto způsobem získávají experti SÚRAO ověřené, technicky spolehlivé a široce uznávané metody a nástroje pro dlouhodobou předpověď chování úložného systému.

Pro SÚRAO je také velmi přínosná dvoustranná spolupráce s partnerskými organizacemi v ostatních státech, přínosná je zejména participace na konkrétních dílčích projektech v zařízeních partnera. Mezi organizace, se kterými SÚRAO podepsala rámcovou smlouvu o spolupráci, patří NAGRA (Švýcarsko) a POSIVA (Finsko). Na dílčích projektech SÚRAO spolupracuje s SKB (Švédsko).

“ V rámci zvyšování informovanosti o nakládání s radioaktivními odpady v roce 2013 SÚRAO zahájila přípravu dvou nových informačních středisek. ”

HLUBINNÉ ÚLOŽIŠTĚ

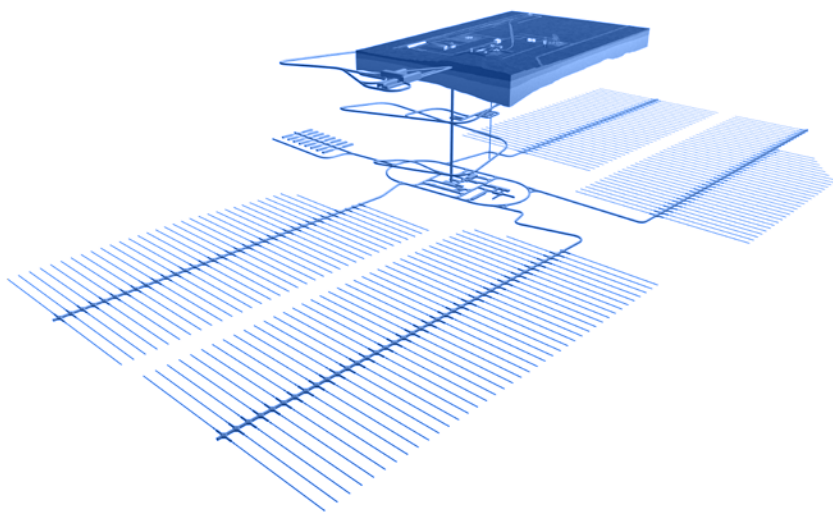

Radioaktivní odpady a vyhořelé jaderné palivo, po jeho prohlášení za odpad, by měly být podle Koncepce nakládání s VJP a VAO v ČR konečným způsobem zneškodněny uložením v hlubinném úložišti.

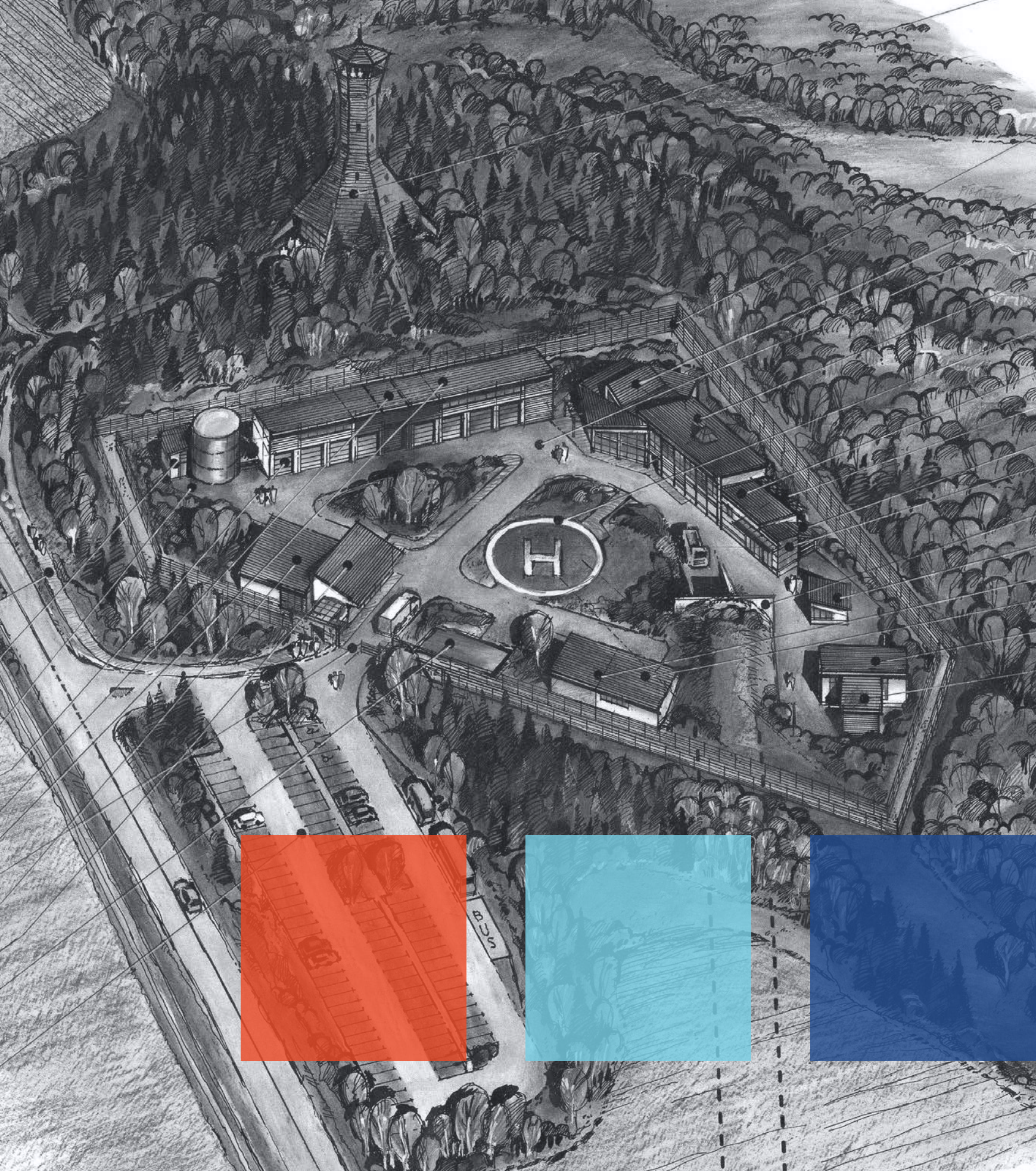



SPRÁVNÍ, ODBORNĚ-TECHNICKÉ, PRÁVNÍ A ADMINISTRATIVNÍ ČINNOSTI

Kromě činností uvedených v předchozích kapitolách, zajišťuje SÚRAO i řadu dalších činností souvisejících s předmětem činnosti SÚRAO, či prováděných na základě požadavků příslušných obecně závazných předpisů.

VNITŘNÍ KONTROLNÍ SYSTÉM V SÚRAO

Vnitřní kontrolní systém byl zaveden podle zákona č. 320/2001 Sb., o finanční kontrole ve veřejné správě, a prováděcí vyhlášky č. 416/2004 Sb. Struktura vnitřního kontrolního systému respektuje specifický předmět činnosti SÚRAO, strukturu organizace ve vztahu k zajišťovaným činnostem a schválený počet systemizovaných pracovních míst.

Systém řízení je definován formou základních řídicích předpisů, přičemž vrcholový dokument tvoří Příručka kvality SÚRAO a definovaná mapa procesů jako samostatná příloha k tomuto dokumentu. Základními navazujícími řídicími dokumenty jsou Organizační řád, Pracovní řád, Vnitřní kontrolní systém, Rozhodnutí ředitele, Pověření k výkonu funkce podle zákona o finanční kontrole. Tyto dokumenty vymezují působnost jednotlivých oddělení, stanovují odpovědnosti a pravomoci vedoucích a výkonných zaměstnanců, určují hlavní zásady a postupy kontroly vykonávané po řídicí linii vedoucími zaměstnanci. Oblast ekonomického řízení je popsána v předpisech Příprava plánu a rozpočtu, Řízení zakázek, Hospodaření s majetkem, Hospodaření s rozpočtovými prostředky a oběh dokladů, Zpracování účetnictví. Na uvedené dokumenty navazuje řada vnitřních pracovních postupů, které konkretizují pracovní činnosti v dílčích oblastech a doplňují proces řídicí kontroly. Obsahují popis pravidel a postupů při interním přezkoumávání návrhů jednotlivých zakázek. Cílem je zajistit soulad smluvních ujednání a způsobu realizace zakázek s právními předpisy a interními dokumenty SÚRAO a rovněž účelné a odůvodněné vynakládání finančních prostředků v souladu s plánem činnosti a rozpočtem SÚRAO. Vnitřní předpisy definují funkce příkazců operací, správce rozpočtu a hlavního účetního, stanovují jejich povinnosti, určují postup při nesplnění požadovaných kritérií a stanovují postupy při uskutečňování operací.

Další řídicí dokumenty stanovují požadavky na způsob realizace základních procesů při nakládání s radioaktivními odpady a provozem úložišť z hlediska zabezpečování jaderné bezpečnosti, radiační ochrany, fyzické ochrany, havarijní připravenosti, systému jakosti a ochrany životního prostředí a způsob jejich naplňování v SÚRAO. Tyto základní požadavky vycházejí z ustanovení atomového zákona a navazujících vyhlášek a rovněž z vyhlášek SÚJB. Kromě toho se SÚRAO řídí obecně závaznými předpisy pro veřejnou správu, zákonem č. 218/2000 Sb., o rozpočtových pravidlech, zákonem č. 219/2000 Sb., o majetku České republiky a jejím vystupování v právních vztazích, zákonem č. 137/2006 Sb., o veřejných zakázkách. SÚRAO uplatňuje systém řízení jakosti a využívá metod a postupů normy ČSN EN ISO 9001 v aktuální verzi.

Management a výkon interního auditu ve smyslu § 28 a 29 zákona je zajišťován zvláště pověřeným zaměstnancem, který je přímo podřízen řediteli organizace. S ohledem na počet systemizovaných míst jsou do činnosti interního auditu zahrnuti i další agendy - kontrola tvorby rezerv na vyřazování jaderných zařízení a pracovišť z provozu. Těžisko činnosti interního auditu se stále více přesouvá k řešení aktuálních požadavků, poskytování konzultací při řešení vnitřních postupů, připomínkování dokumentů, prověřování dílčích oblastí.

ZABEZPEČOVÁNÍ A KONTROLA JAKOSTI

SÚRAO zavedla a průběžně udržuje dokumentovaný systém řízení jakosti, upravený dle požadavků normy EN ISO 9001/2008. Předmětem systému jsou činnosti, stanovené v § 26 atomového zákona (č. 18/1997 Sb.) a dále všechny podpůrné pracovní procesy spojené s provozem organizace. Požadavky na jakost se uplatňují na procesy související s výzkumem a vývojem v oblasti nakládání s RAO, se zajištěním výstavby, provozu a uzavírání úložišť RAO a s povinnostmi vůči původcům RAO, orgánům státní správy a veřejnosti. Hlavním cílem systému jakosti je zajištění vysoké efektivity, kvality a dodržování předepsaných postupů ve všech oblastech, kde SÚRAO působí.

Plán auditů jakosti na rok 2013 byl schválen ředitelem v únoru 2013. Naplánováno bylo 7 auditů, z toho 3 u původců RAO, 1 audit zkušebny obalových souborů (ZOS), 1 audit interních procesů a 1 audit zakázky. Provedeny byly čtyři audity, realizaci tří auditů bylo nutno z organizačních důvodů přesunout do následujícího období. V rámci provedených auditů nebyly zjištěny žádné neshody ani závažné nedostatky.

Externí kontroly činnosti SÚRAO v roce 2013 provedl formou 11 inspekcí SÚJB. Obvodní báňský úřad v Mostě provedl 3 kontroly, Hlavní báňská záchranná stanice Most provedla 4 kontroly. V rámci provedených externích kontrol nebyly zjištěny žádné významné závady, dílčí nedostatky byly vyřešeny.

“ Struktura vnitřního kontrolního systému respektuje specifický předmět činnosti SÚRAO, strukturu organizace ve vztahu k zajišťovaným činnostem a schválený počet systemizovaných pracovních míst. ”



PERSONÁLNÍ, MATERIÁLNÍ A TECHNICKÉ ZABEZPEČENÍ

V plánu činnosti na rok 2013 bylo schváleno 46 systemizovaných pracovních míst. Průměrný evidenční počet ve fyzických osobách činil 45 zaměstnanců. SÚRAO dle potřeby uzavírá k zajištění některých prací, jednorázových úkolů či výpomocí dohody o pracovní činnosti a dohody o provedení práce. Zaměstnanci SÚRAO byli průběžně školeni v souladu s obecně závaznými předpisy, a to v oblasti povinné odborné přípravy, další odborné přípravy k udržování a prohlubování kvalifikace a jazykové přípravy. Povinnosti z oblasti bezpečnosti a ochrany zdraví při práci a požární ochrany, dané zejména zákoníkem práce a zákonem o požární ochraně, plnila SÚRAO prostřednictvím odborně způsobilé osoby.

Splněna byla také povinnost daná zákonem č. 435/2004 Sb., o zaměstnanosti, a to plnění povinného podílu osob se zdravotním postižením na celkovém počtu zaměstnanců zaměstnavatele.

HOSPODAŘENÍ SÚRAO

Činnosti SÚRAO jsou financovány zejména z prostředků jaderného účtu a dále z prostředků MPO podle § 28 odst. 1 atomového zákona na nakládání s RAO uloženými do nabytí jeho účinnosti.

SÚRAO vykonává právo hospodaření s majetkem státu a účtuje o něm ve svém účetnictví podle zákona č. 563/1991 Sb., o účetnictví, dále dle vyhlášky č. 410/2009 Sb., kterou se provádějí některá ustanovení zákona č. 563/1991 Sb. a dle zákona č. 218/2000 Sb., o rozpočtových pravidlech. Rozpočet SÚRAO se sestavuje dle rozpočtové skladby stanovené vyhláškou MF ČR č. 323/2002 Sb. ve znění pozdějších novel.

SÚRAO netvoří rezervy a odvádí veškeré příjmy za služby poskytované původcům radioaktivních odpadů a nevyčerpané rozpočtové prostředky (poskytnuté jako transfery) na jaderný účet.

Přehled čerpání rozpočtu v roce 2013

Položka	Název položky	tis. Kč	Schválený rozpočet	Rozpočet po změnách	Výsledek od poč. roku	Procento čerpání
VÝDAJE						
5	Běžné výdaje		94 160	94 850	88 778	93,6
501	Platy		16 542	16 542	17 209	104,0
502	Ostatní platby za provedenou práci		1 019	1 019	875	85,9
503	Povinné pojistné placené zaměstnavatelem		5 971	6 661	6 742	101,2
5342	Převody FKSP		166	166	172	103,7
6	Kapitálové výdaje		69 890	69 200	46 028	66,5
61	Investiční nákupy a související výdaje		69 890	69 200	46 028	66,5
Výdaje celkem:			164 050	164 050	134 806	82,2
PŘÍJMY						
411	Neinv. přijaté transfery od veřejných rozpočtů ústř. úrovně		88 360	89 050	84 000	94,3
421	Invest. přijaté transfery od veřejných rozpočtů ústř. úrovně		69 890	69 200	47 000	67,9
	Financování prostřednictvím kapitoly 322 MPO		5 800	5 800	5 674	97,8
Příjmy celkem:			164 050	164 050	136 674	83,3

Pozn.: Položky 411 a 421 jsou příjmy z jaderného účtu. Částka ve výši 5 673,53 tis. Kč byla poskytnuta z rozpočtu MPO. V příjmech nejsou zahrnuty položky převáděné na jaderný účet (odvody drobných původců a jiné příjmy Správy). Příjmy z jaderného účtu převyšující výdaje běžného roku jsou převáděny zpět na jaderný účet počátkem následujícího roku.

Výdajová část rozpočtu je rozdělena na běžné výdaje a kapitálové výdaje. Do běžných výdajů jsou kromě položek uvedených v závazných ukazatelích zahrnuty také výdaje na projekty technického rozvoje, nákup a spotřeba materiálu, služby spojů, služby spojené s nájemným, školení, poradenské služby, cestovné, nákup externích služeb. Kapitálové výdaje obsahují výdaje na program vývoje HÚ, na rekonstrukce na úložištích, investice do výpočetní techniky a další. Podrobné čerpání prostředků rozpočtu podle jednotlivých položek včetně komentáře bylo předloženo Radě SÚRAO.

Překročení čerpání rozpočtu v položkách 501, 503 a 5342 je v souladu s § 25 odst. 1 písm. b) zákona č. 218/2000 Sb., o rozpočtových pravidlech. Prostředky pro krytí těchto výdajů byly převedeny z rezervního fondu.

MOCK-UP JOSEF

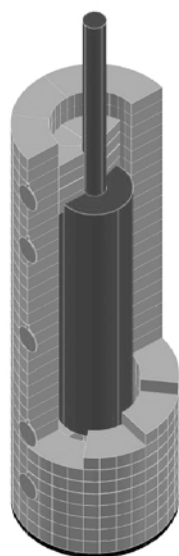

V oblasti vývoje inženýrských bariér realizuje SÚRAO od roku 2010 projekt Mock-up Josef v prostředí štoly Josef v blízkosti obce Chotilsko na Příbramsku. Cílem tohoto experimentu je ověřit vlastnosti a chování bentonitové bariéry v prostředí hlubinného úložiště. V rámci projektu vznikl reálný model úložného systému superkontejneru, který byl koncem roku 2012 instalován do připraveného vrtu a v lednu 2013 byl zahájen sběr dat.





ROZVAHA K 31. 12. 2013 (V TIS. KČ)

	Období běžné			Období minulé
	Brutto	Korekce	Netto	
AKTIVA	849 822	323 110	526 712	502 298
A. Stálá aktiva	832 906	323 110	509 796	496 963
I. Dlouhodobý nehmotný majetek	429 982	199 159	230 823	239 888
II. Dlouhodobý hmotný majetek	402 924	123 951	278 973	257 075
III. Dlouhodobý finanční majetek	0	0	0	0
IV. Dlouhodobé pohledávky	0	0	0	0
B. Oběžná aktiva	16 916	0	16 916	5 335
I. Zásoby	812	0	812	0
II. Krátkodobé pohledávky	1 821	0	1 821	1 142
III. Krátkodobý finanční majetek	14 282	0	14 282	4 193
PASIVA			526 712	502 298
C. Vlastní kapitál			510 493	492 228
I. Jmění účetní jednotky a upravující položky			572 897	526 869
II. Fondy účetní jednotky			4 049	38
III. Výsledek hospodaření			-92 046	-54 599
IV. Příjmový a výdajový účet rozpočt. hospodaření			25 594	19 920
D. Cizí zdroje			16 218	10 070
I. Rezervy			0	0
II. Dlouhodobé závazky			0	0
III. Krátkodobé závazky			16 218	10 070

VÝKAZ ZISKU A ZTRÁTY K 31. 12. 2013 (V TIS. KČ)

Č.pol.	Název položky	Běžné období	Minulé období
		Hlavní činnost	Hlavní činnost
A. Náklady celkem		140 723	122 020
I.	Náklady z činnosti	111 587	112 472
II.	Finanční náklady	86	72
III.	Náklady na transfery	29 050	9 476
IV.	Náklady ze sdílených daní	0	
B. Výnosy celkem		103 276	80 251
I.	Výnosy z činnosti	20 165	1 251
II.	Finanční výnosy	6	0
III.	Výnosy z daní a poplatků	0	
IV.	Výnosy z transferů	83 105	79 000
V.	Výnosy ze sdílených daní		
VI.	VÝSLEDEK HOSPODAŘENÍ		
1.	Výsledek hospodaření před zdaněním	-37 447	-41 769
2.	Výsledek hospodaření po zdanění	-37 447	-41 769



ZPRÁVA AUDITORA S VÝROKEM AUDITORA

Provedli jsme audit přiložené účetní závěrky organizační složky státu Správa úložišť radioaktivních odpadů, se sídlem Praha 1, Dlážděná 6, PSČ 110 00, IČ: 66000769, která se skládá z rozvahy k 31. 12. 2013, výkazu zisku a ztráty za rok končící k 31. 12. 2013, přehledu o peněžních tocích za rok končící k 31. 12. 2013, přehledu o změnách vlastního kapitálu za rok končící k 31. 12. 2013 a přílohy této účetní závěrky za období od 1. 1. 2013 - 31. 12. 2013.

ODPOVĚDNOST STATUTÁRNÍHO ORGÁNU ÚČETNÍ JEDNOTKY ZA ÚČETNÍ ZÁVĚRKU

Na sestavení a věrné zobrazení účetní závěrky v souladu s českými účetními předpisy odpovídá statutární orgán organizační složky státu Správa úložišť radioaktivních odpadů, se sídlem Praha 1, Dlážděná 6, PSČ 110 00. Součástí této odpovědnosti je navrhnout, zavést a zajistit vnitřní kontroly nad sestavováním a věrným zobrazením účetní závěrky tak, aby neobsahovala významné [materiální] nesprávnosti způsobené podvodem nebo chybou, zvolit a uplatňovat vhodné účetní metody a provádět v dané situaci přiměřené účetní odhady.

ODPOVĚDNOST AUDITORA

Naší úlohou je vydat na základě provedení auditu výrok k této účetní závěrce. Audit jsme provedli v souladu se zákonem o auditorech a Mezinárodními auditorskými standardy a souvisejícími aplikačními doložkami Komory auditorů České republiky. V souladu s těmito předpisy jsme povinni dodržovat etické normy a naplánovat a provést audit tak, abychom získali přiměřenou jistotu, že účetní závěrka neobsahuje významné [materiální] nesprávnosti.

Audit zahrnuje provedení auditorských postupů, jejichž cílem je získat důkazní informace o částkách a skutečnostech uvedených v účetní závěrce. Výběr auditorských postupů závisí na úsudku auditora, včetně posouzení rizik, že účetní závěrka neobsahuje významné [materiální] nesprávnosti způsobené podvodem nebo chybou. Při posuzování těchto rizik auditor přihlédne k vnitřním kontrolám, které jsou relevantní pro sestavení a věrné zobrazení účetní závěrky. Cílem posouzení vnitřních kontrol je navrhnout vhodné auditorské postupy, nikoli vyjádřit se k účinnosti vnitřních kontrol. Audit též zahrnuje posouzení vhodnosti použitých účetních metod, přiměřenosti účetních odhadů provedených vedením i posouzení celkové prezentace účetní závěrky.

Domníváme se, že získané důkazní informace tvoří dostatečný a vhodný základ pro vyjádření našeho výroku.

VÝROK AUDITORA

Podle našeho názoru účetní závěrka podává věrný a poctivý obraz aktiv, pasiv a finanční situace organizační složky státu Správa úložišť radioaktivních odpadů, se sídlem Praha 1, Dlážděná 6, PSČ 110 00, IČ: 66000769 k 31. 12. 2013 a nákladů, výnosů a výsledku jejího hospodaření, peněžních toků a přehledu o změnách vlastního kapitálu za rok končící 31. 12. 2013 v souladu s českými účetními předpisy.

Ivančice dne 4. 3. 2014

Ing. Jiřina Závíšková
auditor
číslo oprávnění 714

RADA SÚRAO

Činnost SÚRAO je v průběhu roku kontrolována Radou SÚRAO, v níž jsou zástupci MPO, MF ČR, MŽP, původců radioaktivních odpadů a regionů měst a obcí s provozovanými úložišti a zástupce širší veřejnosti. Svými usneseními a doporučeními se Rada SÚRAO aktivně podílí na činnosti SÚRAO.

RADA PRACOVALA V ROCE 2013 VE SLOŽENÍ:

Ing. Pavel Gebauer (předseda), ředitel odboru energetiky, MPO,

Ing. Ladislav Štěpánek (místopředseda), ředitel divize výroba, ČEZ, a. s.,

Mgr. Ing. Vladimír Hlavinka, poradce generálního ředitele, ČEZ, a. s.,

Zdeňka Vojtíšková, ekonomka, MF ČR,

Mgr. Martin Holý, ředitel odboru ochrany horninového a půdního prostředí, MŽP,

Ing. Jan Horník, senátor,

Ing. Pavel Gryndler, odbor životního prostředí MěÚ Litoměřice,

Ing. Vítězslav Jonáš, předseda sdružení Energetické Třebíčsko, zastupitel obce Dukovany,

Ing. Bronislav Grulich, starosta města Jáchymov,

Ing. Aleš John, MBA, generální ředitel ÚJV Řež, a. s., (do 77. zasedání Rady),

Ing. Karel Křížek, MBA, předseda představenstva a generální ředitel ÚJV Řež, a. s. (od 78. zasedání Rady),

Ing. Štěpán Svoboda, vedoucí centra výzkum a vývoj, Chemcomex Praha, a. s.

Rada SÚRAO projednala Výroční zprávu o činnosti SÚRAO za rok 2013 na svém 80. zasedání dne 21. 3. 2014 a svým usnesením doporučila předložit výroční zprávu MPO.



KONTAKTY

VEDENÍ SÚRAO

RNDr. Jiří Slovák

ředitel

e-mail: slovak@surao.cz, tel.: 221 421 511

Ing. Martin Březina

vedoucí specialista pro správu a provoz úložišť,
zástupce ředitele pro provoz ÚRAO

e-mail: brezina@surao.cz, tel.: 221 421 527

Ing. Vítězslav Duda, MBA

vedoucí specialista pro ekonomiku

e-mail: duda@surao.cz, tel.: 221 421 526

Ing. Soňa Konopásková, CSc.

vedoucí specialista pro bezpečnost a povolovací řízení

e-mail: konopaskova@surao.cz, tel.: 221 421 518

Ing. Jaroslava Liehneová

vedoucí specialista pro interní audit a personalistiku

e-mail: liehneova@surao.cz, tel.: 221 421 533

Mgr. Jakub Holeček

vedoucí specialista pro informační technologie

e-mail: holecek@surao.cz, tel.: 221 421 523

Mgr. Tereza Bečvaříková

vedoucí specialista pro komunikaci a vnější vztahy

e-mail: becvarikova@surao.cz, tel.: 221 421 519

Ing. Radomír Šenkýř

vedoucí specialista pro řízení jakosti

e-mail: senkyr@surao.cz, tel.: 221 421 531

Mgr. Jozef Harčarik

vedoucí specialista pro báňskou bezpečnost,
BOZP a PO, závodní dolu

e-mail: harcarik@surao.cz, tel.: 221 421 517

DALŠÍ KONTAKTY:

Ivana Kédlová

asistentka ředitele

e-mail: kedlova@surao.cz,

tel.: 221 421 511, fax: 221 421 544

Úložiště radioaktivních odpadů Dukovany

Ludvík Šindelář

specialista pro provoz ÚRAO Dukovany

e-mail: sindelar@surao.cz, tel. + fax: 561 103 423

Úložiště radioaktivních odpadů Richard

Ing. Václav Trhlík

vedoucí specialista pro provoz ÚRAO Richard a Bratrství

e-mail: trhlik@surao.cz, tel.: 416 724 456, fax: 416 724 458

Na Bídnici 2, 412 01 Litoměřice

tel.: 416 724 450, fax: 416 724 458

POUŽITÉ ZKRATKY:

SÚRAO: Správa úložišť radioaktivních odpadů

SÚJB: Státní úřad pro jadernou bezpečnost

ČBÚ: Český báňský úřad

MPO: Ministerstvo průmyslu a obchodu

MŽP: Ministerstvo životního prostředí

MF ČR: Ministerstvo financí

RAO: radioaktivní odpady

VAO: vysokoaktivní odpady

ÚRAO: úložiště radioaktivních odpadů

VJP: vyhořelé jaderné palivo

HÚ: hlubinné úložiště

HBZS: Hlavní báňská záchranná stanice

ZOS: Zkušebna obalových souborů

MAAE: Mezinárodní agentura pro atomovou energii

OECD/NEA: Agentura pro atomovou energii při Organizaci pro hospodářskou spolupráci a rozvoj

V roce 2014 vydala **SÚRAO**
Správa úložišť radioaktivních odpadů
Dlážděná 6, 110 00 Praha 1
www.surao.cz

Grafická úprava a výroba **CRS, a. s.**